

Информационен лист | Номер на артикул: 2002-2203

Двуетажна клема; Проходна/проходна клема; L/N; без държач за маркировъчни табелки; подходящ за Ex e II приложения; Син вход за проводник горен етаж; за DIN шина 35 x 15 и 35 x 7.5; 2,5 mm²; Push-in CAGE CLAMP®; 2,50 mm²; сив

www.wago.com/2002-2203

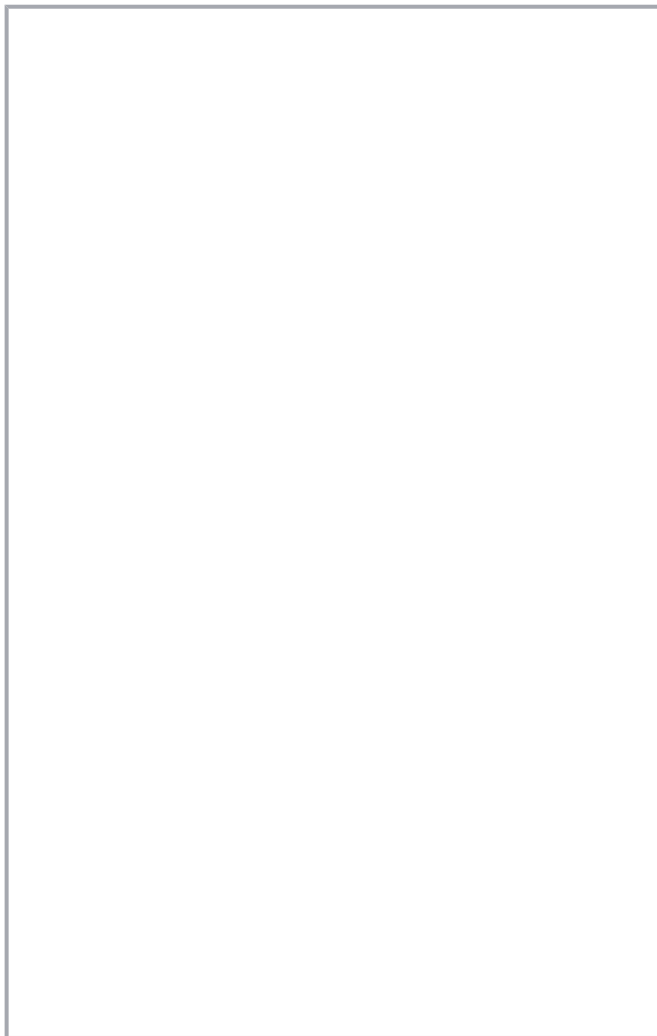
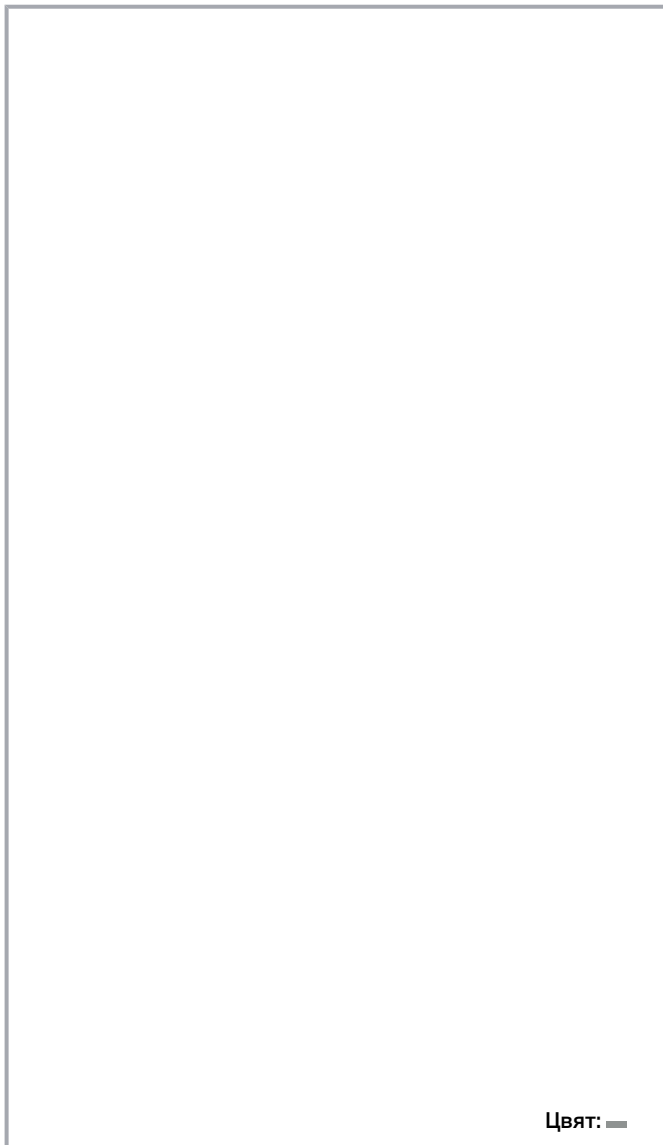

Данни Electrical data

Подлежи на промяна. Моля, обърнете внимание и на допълнителната документация на продукта!

ВАГО България ООД
Бизнес център Сердика
Бул."Акад. Иван Гешов" 2Е | Сграда 1, ет. 4, офис 417 | 1330 София
Тел.: +359 2 489 46 09 | Тел.: +359 2 489 46 10
Имейл: sales.bg@wago.com

Имате ли въпроси относно нашите продукти?
Винаги ще се радваме да получим вашето обаждане на +359 2 489 46 09.



Ratings per IEC/EN

Ratings per	IEC/EN 60947-7-1
Nominal voltage (III/3)	500 V
Rated surge voltage (III/3)	6 kV
Rated current	24 A
Rated current 2	28 A
Legend (ratings)	(III / 3) \triangleq Overvoltage category III / Pollution degree 3

Ratings per UL

Approvals per	UL 1059
Rated voltage UL (Use Group B)	300 V
Rated current UL (Use Group B)	20 A
Rated voltage UL (Use Group C)	300 V
Rated current UL (Use Group C)	20 A
Rated voltage UL (Use Group D)	600 V
Rated current UL (Use Group D)	5 A

Ratings per CSA

Approvals per	C22.2 No 158
Rated voltage CSA (Use Group B)	600 V
Rated current CSA (Use Group B)	20 A
Rated voltage CSA (Use Group C)	600 V
Rated current CSA (Use Group C)	20 A

Ex information

Reference hazardous areas	See Downloads – Documentation – Additional Information: Technical Section; Technical explanations
Ratings per	ATEX: PTB 03 ATEX 1162 U / IECEx: PTB 03.0004U (Ex eb IIC Gb)
Rated voltage EN (Ex e II)	440 V
Rated current (Ex e II)	20 A
Rated current (Ex e II) with jumper	18 A

Connection data

Total number of connection points	4
Total number of potentials	2

Подлежи на промяна. Моля, обърнете внимание и на допълнителната документация на продукта!

ВАГО България ООД
 Бизнес център Сердика
 Бул."Акад. Иван Гешов" 2Е | Сграда 1, ет. 4, офис 417 | 1330 София
 Тел.: +359 2 489 46 09 | Тел.: +359 2 489 46 10
 Имейл: sales.bg@wago.com

Имате ли въпроси относно нашите продукти?
 Винаги ще се радваме да получим вашето обаждане на +359 2 489 46 09.



Number of levels	2
Number of jumper slots	4

Connection 1

Connection technology	Push-in CAGE CLAMP®
Number of connection points	2
Actuation type	Push-in Operating tool
Connectable conductor materials	Copper
Nominal cross-section	2,5 mm ²
Solid conductor	0,25 ... 4 mm ² / 22 ... 12 AWG
Solid conductor; push-in termination	0,75 ... 4 mm ² / 18 ... 12 AWG
Fine-stranded conductor	0,25 ... 4 mm ² / 22 ... 12 AWG
Fine-stranded conductor; with insulated ferrule	0,25 ... 2,5 mm ² / 22 ... 14 AWG
Fine-stranded conductor; with ferrule; push-in termination	1 ... 2,5 mm ² / 18 ... 14 AWG
Note (conductor cross-section)	Depending on the conductor characteristic, a conductor with a smaller cross-section can also be inserted via push-in termination.
Strip length	10 ... 12 mm / 0.39 ... 0.47 inch
Wiring direction	Front-entry wiring

Connection 2

Number of connection points 2	2
-------------------------------	---

Physical data

Width	5,2 mm / 0.205 inch
Height	69,7 mm / 2.744 inch
Depth from upper edge of DIN-rail	51,7 mm / 2.035 inch

Mechanical data

Potentialkennzeichnung	L/N
Mounting type	DIN-35 rail
Marking level	Center/side marking

Material data

Note on material data	Information on material data can be found here
Color	сив

Подлежи на промяна. Моля, обърнете внимание и на допълнителната документация на продукта!

ВАГО България ООД
 Бизнес център Сердика
 Бул."Акад. Иван Гешов" 2Е | Сграда 1, ет. 4, офис 417 | 1330 София
 Тел.: +359 2 489 46 09 | Тел.: +359 2 489 46 10
 Имейл: sales.bg@wago.com

Имате ли въпроси относно нашите продукти?
 Винаги ще се радваме да получим вашето обаждане на +359 2 489 46 09.

Insulation material	Polyamide (PA66)
Flammability class per UL94	V0
Fire load	0,204 MJ
Weight	10,2 g

Commercial data

Product Group	22 (TOPJOB S)
PU (SPU)	50 Stück
Packaging type	box
Country of origin	DE
GTIN	4044918691079
Customs tariff number	85369010000

Одобрения / Сертификати

Ex-Approvals

Лого	Одобрение	Допълнителен текст за одобрение	Име на сертификат
	AEx Underwriters Laboratories Inc.	UL 60079	E185892 (AEx eb IIC resp. Ex eb IIC)
	ATEX Physikalisch Technische Bundesanstalt (PTB)	EN 60079	PTB 03 ATEX 1162 U (II 2 G Ex eb IIC Gb bzw. I M 2 Ex eb I Mb)
	CCCEX CQST/CNEx	CNCA-C23-01	2020312313000238
	EAC Brjansker Zertifizierungsstelle	TP TC 012/2011	RU C-DE.AM02.B.00127/19 (Ex e IIC Gb U)
	IECEX Physikalisch Technische Bundesanstalt	IEC 60079	IECEX PTB 03.0004 U (Ex eb IIC Gb or Ex eb I Mb)

Сертификати, специфични за всяка държава

Лого	Одобрение	Допълнителен текст за одобрение	Име на сертификат
	CCA	EN 60947	71-107687

Подлежи на промяна. Моля, обърнете внимание и на допълнителната документация на продукта!

ВАГО България ООД
Бизнес център Сердика
Бул."Акад. Иван Гешов" 2Е | Сграда 1, ет. 4, офис 417 | 1330 София
Тел.: +359 2 489 46 09 | Тел.: +359 2 489 46 10
Имейл: sales.bg@wago.com

Имате ли въпроси относно нашите продукти?
Винаги ще се радваме да получим вашето обаждане на +359 2 489 46 09.



DEKRA Certification B.V.



CCA	CCA	EN 60947	NTR NL
	DEKRA Certification B.V.		7730



SA	CCA	C22.2 No. 158	1536069
	DEKRA Certification B.V.		

Сертификати за кораби

Лого	Одобрение	Допълнителен текст за одобрение	Име на сертификат
	ABS American Bureau of Shipping	EN 60947	20- HG1941090- PDA
	BV Bureau Veritas S.A.	EN 60947	38586/A0 BV
	DNV GL Det Norske Veritas, Germanischer Lloyd	-	TAE00001V2
	LR Lloyds Register	EN 60947	91/20112 (E9)

Изискват се аксесоари

Крайна капачка

End plate		
	Артикул №: 2002-2291 Крайна и междинна пластина; 0,8 mm дебелина; сив	www.wago.com/2002-2291
	Артикул №: 2002-2292 Крайна и междинна пластина; 0,8 mm дебелина; оранжев	www.wago.com/2002-2292



Подлежи на промяна. Моля, обърнете внимание и на допълнителната документация на продукта!

ВАГО България ООД
 Бизнес център Сердика
 Бул."Акад. Иван Гешов" 2Е | Сграда 1, ет. 4, офис 417 | 1330 София
 Тел.: +359 2 489 46 09 | Тел.: +359 2 489 46 10
 Имейл: sales.bg@wago.com











Имате ли въпроси относно нашите продукти?
 Винаги ще се радваме да получим вашето обаждане на +359 2 489 46 09.

Допълнителни аксесоари

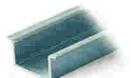
Инструмент

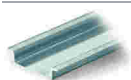
Operating tool		
	Артикул №: 210-658 Работен инструмент; Нож: 3.5 x 0.5 mm; с частично изолирана дръжка; ъглов; къс; многоцветен	www.wago.com/210-658
	Артикул №: 210-720 Работен инструмент; Нож: 3.5 x 0.5 mm; с частично изолирана дръжка; многоцветен	www.wago.com/210-720

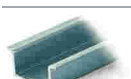
Монтажна шина

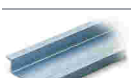
Mounting accessories		
	Артикул №: 210-197 Стоманена носеща шина; 35 x 15 mm; 1,5 mm дебелина; дължина 2 m; с прорези; подобно на EN 60715; сребрист	www.wago.com/210-197
	Артикул №: 210-198 Медна носеща шина; 35 x 15 mm; 2,3 mm дебелина; дължина 2 m; без прорези; съгласно EN 60715; цвят мед	www.wago.com/210-198
	Артикул №: 210-504 Стоманена носеща шина; 35 x 7,5 mm; 1 mm дебелина; дължина 2 m; с прорези; поцинкован; съгласно EN 60715; сребрист	www.wago.com/210-504
	Артикул №: 210-505 Стоманена носеща шина; 35 x 7,5 mm; 1 mm дебелина; дължина 2 m; без прорези; поцинкован; съгласно EN 60715; сребрист	www.wago.com/210-505
	Артикул №: 210-506 Стоманена носеща шина; 35 x 15 mm; 1,5 mm дебелина; дължина 2 m; без прорези; поцинкован; подобно на EN 60715; сребрист	www.wago.com/210-506
	Артикул №: 210-508 Стоманена носеща шина; 35 x 15 mm; 1,5 mm дебелина; дължина 2 m; с прорези; поцинкован; подобно на EN 60715; сребрист	www.wago.com/210-508
	Артикул №: 210-113 Стоманена носеща шина; 35 x 7,5 mm; 1 mm дебелина; дължина 2 m; без прорези; съгласно EN 60715; сребрист	www.wago.com/210-113
	Артикул №: 210-118 Стоманена носеща шина; 35 x 15 mm; 2,3 mm дебелина; дължина 2 m; без прорези; съгласно EN 60715; сребрист	www.wago.com/210-118
	Артикул №: 210-112 Стоманена носеща шина; 35 x 7,5 mm; 1 mm дебелина; дължина 2 m; с прорези; съгласно EN 60715; "Ширина на отвора 25 mm; сребрист	www.wago.com/210-112
	Артикул №: 210-114 Стоманена носеща шина; 35 x 15 mm; 1,5 mm дебелина; дължина 2 m; без прорези; подобно на EN 60715; сребрист	www.wago.com/210-114
	Артикул №: 210-115 Стоманена носеща шина; 35 x 7,5 mm; 1 mm дебелина; дължина 2 m; с прорези; съгласно EN 60715; "Ширина на отвора 18 mm; сребрист	www.wago.com/210-115
	Артикул №: 210-196 Алуминиева носеща шина; 35 x 8,2 mm; 1,6 mm дебелина; дължина 2 m; без прорези; подобно на EN 60715; сребрист	www.wago.com/210-196

Подлежи на промяна. Моля, обърнете внимание и на допълнителната документация на продукта!

ВАГО България ООД
Бизнес център Сердика
Бул."Акад. Иван Гешов" 2Е | Сграда 1, ет. 4, офис 417 | 1330 София
Тел.: +359 2 489 46 09 | Тел.: +359 2 489 46 10
Имейл: sales.bg@wago.com

Имате ли въпроси относно нашите продукти?
Винаги ще се радваме да получим вашето обаждане на +359 2 489 46 09.

Push-in type wire jumper

Jumper



Артикул №: 2009-412

Жичен джъмпер тип „push-in“; изолиран; 60 mm дължина; черен

www.wago.com/2009-412

Артикул №: 2009-414

Жичен джъмпер тип „push-in“; 1,5 mm²; изолиран; 110 mm дължина; черенwww.wago.com/2009-414

Артикул №: 2009-416

Жичен джъмпер тип „push-in“; 1,5 mm²; изолиран; 250 mm дължина; черенwww.wago.com/2009-416

Тест и измерване

Testing accessories



Артикул №: 2009-174

Тестов щепселен адаптер; за тестов щепсел Ø 4 mm; за тестване на клеми TOPJOB®S, монтирани на шина; сив www.wago.com/2009-174

Артикул №: 2009-182

Тестов отклонител; за макс. 2.5 mm²; свързване без инструменти за отделни тестови проводници 0.08 - 2.5 mm; сив www.wago.com/2009-182

Артикул №: 2002-611

Тестов щепселен модул тип L TOPJOB®S; модулен; 1-полюсен; 2,50 mm²; сивwww.wago.com/2002-611

Артикул №: 2002-649

Празен модул тип L TOPJOB®S; модулен; напр. за прескачане на обединени клеми; сив

www.wago.com/2002-649

Крайна капачка

End plate



Артикул №: 209-192

Сепаратор за Ex e/Ex i приложения; 3 mm дебелина; 125,5 mm ширина; оранжев

www.wago.com/209-192

Артикул №: 2002-2295

Разделителна пластина; уголемен горен етаж; тип закрепване чрез закопчаване; 2 mm дебелина; сив www.wago.com/2002-2295

Артикул №: 2002-2296

Разделителна пластина; уголемен горен етаж; тип закрепване чрез закопчаване; 2 mm дебелина; оранжев www.wago.com/2002-2296

Jumpers

Jumper

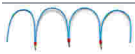

Артикул №: 210-123

Мост за обединяване на проводници; изолиран; син

www.wago.com/210-123

Артикул №: 2002-402

Джъмпер; 2-пътен; изолиран; светло сив

www.wago.com/2002-402

Артикул №: 2002-402/000-005

Джъмпер; 2-пътен; изолиран; червен

www.wago.com/2002-402/000-005

Подлежи на промяна. Моля, обърнете внимание и на допълнителната документация на продукта!

ВАГО България ООД

Бизнес център Сердика

Бул."Акад. Иван Гешов" 2Е | Сграда 1, ет. 4, офис 417 | 1330 София







Тел.: +359 2 489 46 09 | Тел.: +359 2 489 46 10

Имейл: sales.bg@wago.com

Имате ли въпроси относно нашите продукти?

Винаги ще се радваме да получим вашето обаждане на +359 2 489 46 09.



	Артикул №: 2002-400 Непрекъснат джъмпер; 2-пътен; изолиран; светло сив	www.wago.com/2002-400
	Артикул №: 2002-403 Джъмпер; 3-пътен; изолиран; светло сив	www.wago.com/2002-403
	Артикул №: 2002-404/000-005 Джъмпер; 4-пътен; изолиран; червен	www.wago.com/2002-404/000-005
	Артикул №: 2002-403/000-006 Джъмпер; 3-пътен; изолиран; син	www.wago.com/2002-403/000-006
	Артикул №: 2002-404/000-006 Джъмпер; 4-пътен; изолиран; син	www.wago.com/2002-404/000-006
	Артикул №: 2002-403/000-005 Джъмпер; 3-пътен; изолиран; червен	www.wago.com/2002-403/000-005
	Артикул №: 2002-405/000-005 Джъмпер; 5-пътен; изолиран; червен	www.wago.com/2002-405/000-005
	Артикул №: 2002-402/000-006 Джъмпер; 2-пътен; изолиран; син	www.wago.com/2002-402/000-006
	Артикул №: 2002-405/000-006 Джъмпер; 5-пътен; изолиран; син	www.wago.com/2002-405/000-006
	Артикул №: 2002-404 Джъмпер; 4-пътен; изолиран; светло сив	www.wago.com/2002-404
	Артикул №: 2002-406/000-006 Джъмпер; 6-пътен; изолиран; син	www.wago.com/2002-406/000-006
	Артикул №: 2002-406/000-005 Джъмпер; 6-пътен; изолиран; червен	www.wago.com/2002-406/000-005
	Артикул №: 2002-406/020-000 Делта джъмпер; изолиран; светло сив	www.wago.com/2002-406/020-000
	Артикул №: 2002-405 Джъмпер; 5-пътен; изолиран; светло сив	www.wago.com/2002-405

Подлежи на промяна. Моля, обърнете внимание и на допълнителната документация на продукта!

ВАГО България ООД
 Бизнес център Сердика
 Бул."Акад. Иван Гешов" 2Е | Сграда 1, ет. 4, офис 417 | 1330 София
 Тел.: +359 2 489 46 09 | Тел.: +359 2 489 46 10
 Имейл: sales.bg@wago.com

Имате ли въпроси относно нашите продукти?
 Винаги ще се радваме да получим вашето обаждане на +359 2 489 46 09.











	Артикул №: 2002-407/000-005 Джъмпер; 7-пътен; изолиран; червен	www.wago.com/2002-407/000-005
	Артикул №: 2002-408 Джъмпер; 8-пътен; изолиран; светло сив	www.wago.com/2002-408
	Артикул №: 2002-408/000-006 Джъмпер; 8-пътен; изолиран; син	www.wago.com/2002-408/000-006
	Артикул №: 2002-405/011-000 Джъмпер за свързване на звезда; 3-пътен; изолиран; светло сив	www.wago.com/2002-405/011-000
	Артикул №: 2002-407/000-006 Джъмпер; 7-пътен; изолиран; син	www.wago.com/2002-407/000-006
	Артикул №: 2002-408/000-005 Джъмпер; 8-пътен; изолиран; червен	www.wago.com/2002-408/000-005
	Артикул №: 2002-407 Джъмпер; 7-пътен; изолиран; светло сив	www.wago.com/2002-407
	Артикул №: 2002-406 Джъмпер; 6-пътен; изолиран; светло сив	www.wago.com/2002-406
	Артикул №: 2002-410/000-005 Джъмпер; 10-пътен; изолиран; червен	www.wago.com/2002-410/000-005
	Артикул №: 2002-410/000-006 Джъмпер; 10-пътен; изолиран; син	www.wago.com/2002-410/000-006
	Артикул №: 2002-410 Джъмпер; 10-пътен; изолиран; светло сив	www.wago.com/2002-410
	Артикул №: 2002-409/000-006 Джъмпер; 9-пътен; изолиран; син	www.wago.com/2002-409/000-006
	Артикул №: 2002-409/000-005 Джъмпер; 9-пътен; изолиран; червен	www.wago.com/2002-409/000-005
	Артикул №: 2002-409 Джъмпер; 9-пътен; изолиран; светло сив	www.wago.com/2002-409
	Артикул №: 2002-423/000-006 Непрекъснат джъмпер; от 1 до 3; изолиран; син	www.wago.com/2002-423/000-006

Подлежи на промяна. Моля, обърнете внимание и на допълнителната документация на продукта!

ВАГО България ООД
Бизнес център Сердика
Бул."Акад. Иван Гешов" 2Е | Сграда 1, ет. 4, офис 417 | 1330 София
Тел.: +359 2 489 46 09 | Тел.: +359 2 489 46 10
Имейл: sales.bg@wago.com

Имате ли въпроси относно нашите продукти?
Винаги ще се радваме да получим вашето обаждане на +359 2 489 46 09.

	Артикул №: 2002-423 Непрекъснат джъмпер; от 1 до 3; изолиран; светло сив	www.wago.com/2002-423
	Артикул №: 2002-433 Джъмпер; от 1 до 3; изолиран; светло сив	www.wago.com/2002-433
	Артикул №: 2002-434 Джъмпер; от 1 до 4; изолиран; светло сив	www.wago.com/2002-434
	Артикул №: 2002-423/000-005 Непрекъснат джъмпер; от 1 до 3; изолиран; червен	www.wago.com/2002-423/000-005
	Артикул №: 2002-435 Джъмпер; от 1 до 5; изолиран; светло сив	www.wago.com/2002-435
	Артикул №: 2002-436 Джъмпер; от 1 до 6; изолиран; светло сив	www.wago.com/2002-436
	Артикул №: 2002-437 Джъмпер; от 1 до 7; изолиран; светло сив	www.wago.com/2002-437
	Артикул №: 2002-438 Джъмпер; от 1 до 8; изолиран; светло сив	www.wago.com/2002-438
	Артикул №: 2002-439 Джъмпер; от 1 до 9; изолиран; светло сив	www.wago.com/2002-439
	Артикул №: 2002-440 Джъмпер; от 1 до 10; изолиран; светло сив	www.wago.com/2002-440
	Артикул №: 2002-472 Стъпаловиден джъмпер; 2-пътен; изолиран; светло сив	www.wago.com/2002-472
	Артикул №: 2002-473 Стъпаловиден джъмпер; 3-пътен; изолиран; светло сив	www.wago.com/2002-473
	Артикул №: 2002-475/011-000 Стъпаловиден джъмпер; 3-пътен; изолиран; светло сив	www.wago.com/2002-475/011-000
	Артикул №: 2002-475 Стъпаловиден джъмпер; 5-пътен; изолиран; светло сив	www.wago.com/2002-475
	Артикул №: 2002-476 Стъпаловиден джъмпер; 6-пътен; изолиран; светло сив	www.wago.com/2002-476
	Артикул №: 2002-474 Стъпаловиден джъмпер; 4-пътен; изолиран; светло сив	www.wago.com/2002-474
	Артикул №: 2002-477 Стъпаловиден джъмпер; 7-пътен; изолиран; светло сив	www.wago.com/2002-477

Подлежи на промяна. Моля, обърнете внимание и на допълнителната документация на продукта!

ВАГО България ООД
Бизнес център Сердика
Бул."Акад. Иван Гешов" 2Е | Сграда 1, ет. 4, офис 417 | 1330 София
Тел.: +359 2 489 46 09 | Тел.: +359 2 489 46 10
Имейл: sales.bg@wago.com

Имате ли въпроси относно нашите продукти?
Винаги ще се радваме да получим вашето обаждане на +359 2 489 46 09.



Артикул №: 2002-473/011-000
Стъпаловиден джъмпер; 2-пътен; от 1 до 3; изолиран; светло сив

www.wago.com/2002-473/011-000



Артикул №: 2002-479
Стъпаловиден джъмпер; 9-пътен; изолиран; светло сив

www.wago.com/2002-479

Артикул №: 2002-478
Стъпаловиден джъмпер; 8-пътен; изолиран; светло сив

www.wago.com/2002-478



Артикул №: 2002-479/011-000
Стъпаловиден джъмпер; изолиран; светло сив

www.wago.com/2002-479/011-000



Артикул №: 2002-480
Стъпаловиден джъмпер; 10-пътен; изолиран; светло сив

www.wago.com/2002-480



Артикул №: 2002-477/011-000
Стъпаловиден джъмпер; изолиран; светло сив

www.wago.com/2002-477/011-000

Артикул №: 2002-492
Вертикален джъмпер; изолиран; светло сив

www.wago.com/2002-492



Артикул №: 2002-481/011-000
Стъпаловиден джъмпер; изолиран; светло сив

www.wago.com/2002-481/011-000

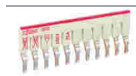

Артикул №: 2002-481
Стъпаловиден джъмпер; 11-пътен; изолиран; светло сив

www.wago.com/2002-481

Артикул №: 2002-492/000-012
Вертикален джъмпер; изолиран; оранжев

www.wago.com/2002-492/000-012



Артикул №: 2002-482
Стъпаловиден джъмпер; 12-пътен; изолиран; светло сив

www.wago.com/2002-482

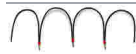

Артикул №: 210-103
Мост за обединяване на проводници; изолиран; черен

www.wago.com/210-103

Маркиращи аксесоари

Marking strip



Артикул №: 2009-110
Маркиращи ленти; за Smart Printer; на ролка; неразтегателни; без печат; тип закрепване чрез закопчаване; бял

www.wago.com/2009-110

Marker carrier



Артикул №: 2009-198
Адаптер; сив

www.wago.com/2009-198

Подлежи на промяна. Моля, обърнете внимание и на допълнителната документация на продукта!



Артикул №: 2002-121
Адаптер; сив

www.wago.com/2002-121



Артикул №: 2002-161
Адаптер; сив

www.wago.com/2002-161

Marker



Артикул №: 2009-115/000-002
WMB-Inline; за Smart Printer; 1500 броя на ролка; разтегателни от 5 - 5.2 mm; без печат; тип закрепване чрез закопчаване; жълт

www.wago.com/2009-115/000-002



Артикул №: 2009-115/000-007
WMB-Inline; за Smart Printer; 1500 броя на ролка; разтегателни от 5 - 5.2 mm; без печат; тип закрепване чрез закопчаване; сив

www.wago.com/2009-115/000-007



Артикул №: 2009-115/000-017
WMB-Inline; за Smart Printer; 1500 броя на ролка; разтегателни от 5 - 5.2 mm; без печат; тип закрепване чрез закопчаване; светло зелен

www.wago.com/2009-115/000-017



Артикул №: 2009-115/000-023
WMB-Inline; за Smart Printer; 1500 броя на ролка; разтегателни от 5 - 5.2 mm; без печат; тип закрепване чрез закопчаване; зелен

www.wago.com/2009-115/000-023



Артикул №: 2009-115/000-024
WMB-Inline; за Smart Printer; 1500 броя на ролка; разтегателни от 5 - 5.2 mm; без печат; тип закрепване чрез закопчаване; виолетов

www.wago.com/2009-115/000-024

Артикул №: 2009-145/000-006
Mini-WSB Inline; за Smart Printer; 1700 броя на ролка; разтегателни от 5 - 5.2 mm; без печат; тип закрепване чрез закопчаване; син

www.wago.com/2009-145/000-006

Артикул №: 2009-145
Mini-WSB Inline; за Smart Printer; 1700 броя на ролка; разтегателни от 5 - 5.2 mm; без печат; тип закрепване чрез закопчаване; бял

www.wago.com/2009-145

Артикул №: 2009-145/000-002
Mini-WSB Inline; за Smart Printer; 1700 броя на ролка; разтегателни от 5 - 5.2 mm; без печат; тип закрепване чрез закопчаване; жълт

www.wago.com/2009-145/000-002

Артикул №: 2009-145/000-007
Mini-WSB Inline; за Smart Printer; 1700 броя на ролка; разтегателни от 5 - 5.2 mm; без печат; тип закрепване чрез закопчаване; сив

www.wago.com/2009-145/000-007

Артикул №: 2009-145/000-005
Mini-WSB Inline; за Smart Printer; 1700 броя на ролка; разтегателни от 5 - 5.2 mm; без печат; тип закрепване чрез закопчаване; червен

www.wago.com/2009-145/000-005

Артикул №: 2009-145/000-012
Mini-WSB Inline; за Smart Printer; 1700 броя на ролка; разтегателни от 5 - 5.2 mm; без печат; тип закрепване чрез закопчаване; оранжев

www.wago.com/2009-145/000-012

Артикул №: 2009-145/000-023

Подлежи на промяна. Моля, обърнете внимание и на допълнителната документация на продукта!

ВАГО България ООД
Бизнес център Сердика
Бул."Акад. Иван Гешов" 2Е | Сграда 1, ет. 4, офис 417 | 1330 София
Тел.: +359 2 489 46 09 | Тел.: +359 2 489 46 10
Имейл: sales.bg@wago.com

Имате ли въпроси относно нашите продукти?
Винаги ще се радваме да получим вашето обаждане на +359 2 489 46 09.

Mini-WSB Inline; за Smart Printer; 1700 броя на ролка; разтегателни от 5 - 5.2 mm; без печат; тип закрепване чрез закопчаване; зелен

www.wago.com/2009-145/000-023

Артикул №: 2009-145/000-024

Mini-WSB Inline; за Smart Printer; 1700 броя на ролка; разтегателни от 5 - 5.2 mm; без печат; тип закрепване чрез закопчаване; виолетов

www.wago.com/2009-145/000-024



Артикул №: 2009-115

WMB-Inline; за Smart Printer; 1500 броя на ролка; разтегателни от 5 - 5.2 mm; без печат; тип закрепване чрез закопчаване; бял

www.wago.com/2009-115



Артикул №: 248-501/000-006

Маркировъчна карта Mini-WSB; като карта; неразтегателни; без печат; тип закрепване чрез закопчаване; син

www.wago.com/248-501/000-006



Артикул №: 248-501/000-007

Маркировъчна карта Mini-WSB; като карта; неразтегателни; без печат; тип закрепване чрез закопчаване; сив

www.wago.com/248-501/000-007



Артикул №: 248-501/000-002

Маркировъчна карта Mini-WSB; като карта; неразтегателни; без печат; тип закрепване чрез закопчаване; жълт

www.wago.com/248-501/000-002



Артикул №: 248-501/000-012

Маркировъчна карта Mini-WSB; като карта; неразтегателни; без печат; тип закрепване чрез закопчаване; оранжев

www.wago.com/248-501/000-012



Артикул №: 248-501

Маркировъчна карта Mini-WSB; като карта; неразтегателни; без печат; тип закрепване чрез закопчаване; бял

www.wago.com/248-501



Артикул №: 248-501/000-017

Маркировъчна карта Mini-WSB; като карта; неразтегателни; без печат; тип закрепване чрез закопчаване; светло зелен

www.wago.com/248-501/000-017



Артикул №: 248-501/000-005

Маркировъчна карта Mini-WSB; като карта; неразтегателни; без печат; тип закрепване чрез закопчаване; червен

www.wago.com/248-501/000-005



Артикул №: 248-501/000-024

Маркировъчна карта Mini-WSB; като карта; неразтегателни; без печат; тип закрепване чрез закопчаване; виолетов

www.wago.com/248-501/000-024



Артикул №: 248-501/000-023

Маркировъчна карта Mini-WSB; като карта; неразтегателни; без печат; тип закрепване чрез закопчаване; зелен

www.wago.com/248-501/000-023

Подлежи на промяна. Моля, обърнете внимание и на допълнителната документация на продукта!

ВАГО България ООД
 Бизнес център Сердика
 Бул."Акад. Иван Гешов" 2Е | Сграда 1, ет. 4, офис 417 | 1330 София
 Тел.: +359 2 489 46 09 | Тел.: +359 2 489 46 10
 Имейл: sales.bg@wago.com

Имате ли въпроси относно нашите продукти?
 Винаги ще се радваме да получим вашето обаждане на +359 2 489 46 09.



Артикул №: 793-5501/000-007

Маркировъчна карта WMB; като карта; за клема с ширина 5 - 17,5 mm; разтегателни от 5 - 5.2 mm; без печат; тип закрепване чрез закопчаване; сив

www.wago.com/793-5501/000-007

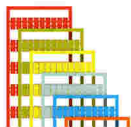

Артикул №: 793-5501/000-012

Маркировъчна карта WMB; като карта; за клема с ширина 5 - 17,5 mm; разтегателни от 5 - 5.2 mm; без печат; тип закрепване чрез закопчаване; оранжев

www.wago.com/793-5501/000-012

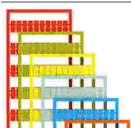

Артикул №: 793-5501/000-014

Маркировъчна карта WMB; като карта; за клема с ширина 5 - 17,5 mm; разтегателни от 5 - 5.2 mm; без печат; тип закрепване чрез закопчаване; кафяв

www.wago.com/793-5501/000-014



Артикул №: 793-5501/000-017

Маркировъчна карта WMB; като карта; за клема с ширина 5 - 17,5 mm; разтегателни от 5 - 5.2 mm; без печат; тип закрепване чрез закопчаване; зелен

www.wago.com/793-5501/000-017

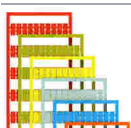

Артикул №: 793-5501/000-023

Маркировъчна карта WMB; като карта; за клема с ширина 5 - 17,5 mm; разтегателни от 5 - 5.2 mm; без печат; тип закрепване чрез закопчаване; светло зелен

www.wago.com/793-5501/000-023



Артикул №: 793-5501/000-024

Маркировъчна карта WMB; като карта; за клема с ширина 5 - 17,5 mm; разтегателни от 5 - 5.2 mm; без печат; тип закрепване чрез закопчаване; виолетов

www.wago.com/793-5501/000-024



Артикул №: 793-501/000-002

Маркировъчна карта WMB; като карта; неразтегателни; без печат; тип закрепване чрез закопчаване; жълт

www.wago.com/793-501/000-002



Артикул №: 793-501/000-007

Маркировъчна карта WMB; като карта; неразтегателни; без печат; тип закрепване чрез закопчаване; сив

www.wago.com/793-501/000-007



Артикул №: 793-501/000-017

Маркировъчна карта WMB; като карта; неразтегателни; без печат; тип закрепване чрез закопчаване; светло зелен

www.wago.com/793-501/000-017

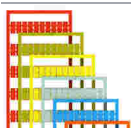

Артикул №: 793-501/000-012

Маркировъчна карта WMB; като карта; неразтегателни; без печат; тип закрепване чрез закопчаване; оранжев

www.wago.com/793-501/000-012

Артикул №: 793-501/000-023

Подлежи на промяна. Моля, обърнете внимание и на допълнителната документация на продукта!



Маркировъчна карта WMB; като карта; неразтегателни; без печат; тип закрепване чрез закопчаване; зелен

www.wago.com/793-501/000-023



Артикул №: 793-501/000-006

Маркировъчна карта WMB; като карта; неразтегателни; без печат; тип закрепване чрез закопчаване; син

www.wago.com/793-501/000-006

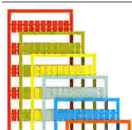

Артикул №: 793-501/000-005

Маркировъчна карта WMB; като карта; неразтегателни; без печат; тип закрепване чрез закопчаване; червен

www.wago.com/793-501/000-005



Артикул №: 793-501

Маркировъчна карта WMB; като карта; неразтегателни; без печат; тип закрепване чрез закопчаване; бял

www.wago.com/793-501

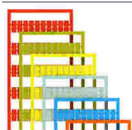

Артикул №: 793-501/000-024

Маркировъчна карта WMB; като карта; неразтегателни; без печат; тип закрепване чрез закопчаване; виолетов

www.wago.com/793-501/000-024



Артикул №: 793-5501/000-005

Маркировъчна карта WMB; като карта; за клема с ширина 5 - 17,5 mm; разтегателни от 5 - 5.2 mm; без печат; тип закрепване чрез закопчаване; червен

www.wago.com/793-5501/000-005



Артикул №: 793-5501/000-002

Маркировъчна карта WMB; като карта; за клема с ширина 5 - 17,5 mm; разтегателни от 5 - 5.2 mm; без печат; тип закрепване чрез закопчаване; жълт

www.wago.com/793-5501/000-002



Артикул №: 793-5501/000-006

Маркировъчна карта WMB; като карта; за клема с ширина 5 - 17,5 mm; разтегателни от 5 - 5.2 mm; без печат; тип закрепване чрез закопчаване; син

www.wago.com/793-5501/000-006

Артикул №: 793-5501

Маркировъчна карта WMB; като карта; за клема с ширина 5 - 17,5 mm; разтегателни от 5 - 5.2 mm; без печат; тип закрепване чрез закопчаване; бял

www.wago.com/793-5501



Артикул №: 2009-115/000-012

WMB-Inline; за Smart Printer; 1500 броя на ролка; разтегателни от 5 - 5.2 mm; без печат; тип закрепване чрез закопчаване; оранжев

www.wago.com/2009-115/000-012



Артикул №: 2009-115/000-006

WMB-Inline; за Smart Printer; 1500 броя на ролка; разтегателни от 5 - 5.2 mm; без печат; тип закрепване чрез закопчаване; син

www.wago.com/2009-115/000-006



Артикул №: 2009-115/000-005

WMB-Inline; за Smart Printer; 1500 броя на ролка; разтегателни от 5 - 5.2 mm; без печат; тип закрепване чрез закопчаване; червен



www.wago.com/2009-115/000-005

Подлежи на промяна. Моля, обърнете внимание и на допълнителната документация на продукта!

ВАГО България ООД
Бизнес център Сердика
Бул."Акад. Иван Гешов" 2Е | Сграда 1, ет. 4, офис 417 | 1330 София
Тел.: +359 2 489 46 09 | Тел.: +359 2 489 46 10
Имейл: sales.bg@wago.com



Имате ли въпроси относно нашите продукти?
Винаги ще се радваме да получим вашето обаждане на +359 2 489 46 09.

Group marker carrier

	Артикул №: 2009-193 Държач за група маркировъчни табелки; сив	www.wago.com/2009-193
	Артикул №: 2009-192 Държач за група маркировъчни табелки; сив	www.wago.com/2009-192
	Артикул №: 2009-191 Държач за група маркировъчни табелки; сив	www.wago.com/2009-191

Монтаж

Mounting accessories

	Артикул №: 709-156 Капак; Тип 3; подходящ за носещо покритие, тип 3; дължина 1 м; прозрачен	www.wago.com/709-156
	Артикул №: 709-169 Държач на капак; Тип 3; сив	www.wago.com/709-169

Изоляционен стопер

Insulation stop

	Артикул №: 2002-171 Изоляционен стопер; 0.25 - 0.5 mm ² ; 5 броя/лента; светло сив	www.wago.com/2002-171
	Артикул №: 2002-172 Изоляционен стопер; 0.75 - 1 mm ² ; 5 броя/лента; тъмно сив	www.wago.com/2002-172

Защитно-предупредителен маркер

Cover

	Артикул №: 2002-115 Защитно-предупредителен маркер; за 5 клеми; със символ на високо напрежение, черно; жълт	www.wago.com/2002-115
--	--	--

Ferrule

Ferrule



	Артикул №: 216-241 Накрайник; Втулка за 0.5 mm ² / 20 AWG; изолиран; електр. калаено покритие; електролитна мед; газонепроницаем; съгл. DIN 46228, Част 4/09.90; бял	www.wago.com/216-241
	Артикул №: 216-242 Накрайник; Втулка за 0.75 mm ² / 18 AWG; изолиран; електр. калаено покритие; електролитна мед; газонепроницаем; съгл. DIN 46228, Част 4/09.90; сив	www.wago.com/216-242
	Артикул №: 216-243 Накрайник; Втулка за 1 mm ² / AWG 18; изолиран; електр. калаено покритие; електролитна мед; газонепроницаем; съгл. DIN 46228, Част 4/09.90; червен	www.wago.com/216-243
	Артикул №: 216-244 Накрайник; Втулка за 1.5 mm ² / AWG 16; изолиран; електр. калаено покритие; електролитна мед; газонепроницаем; съгл. DIN 46228, Част 4/09.90; черен	www.wago.com/216-244
	Артикул №: 216-263 Накрайник; Втулка за 1 mm ² / AWG 18; изолиран; електр. калаено покритие; електролитна мед; газонепроницаем; съгл. DIN 46228, Част 4/09.90; червен	www.wago.com/216-263

Подлежи на промяна. Моля, обърнете внимание и на допълнителната документация на продукта!

ВАГО България ООД
Бизнес център Сердика
Бул."Акад. Иван Гешов" 2Е | Сграда 1, ет. 4, офис 417 | 1330 София
Тел.: +359 2 489 46 09 | Тел.: +359 2 489 46 10
Имейл: sales.bg@wago.com

Имате ли въпроси относно нашите продукти?
Винаги ще се радваме да получим вашето обаждане на +359 2 489 46 09.



	Артикул №: 216-246 Накрайник; Втулка за 2,5 mm ² / AWG 14; изолиран; електр. калаено покритие; електролитна мед; газонепроницаем; съгл. DIN 46228, Част 4/09.90; син	www.wago.com/216-246
	Артикул №: 216-266 Накрайник; Втулка за 2,5 mm ² / AWG 14; изолиран; електр. калаено покритие; електролитна мед; газонепроницаем; съгл. DIN 46228, Част 4/09.90; син	www.wago.com/216-266
	Артикул №: 216-264 Накрайник; Втулка за 1,5 mm ² / AWG 16; изолиран; електр. калаено покритие; електролитна мед; газонепроницаем; съгл. DIN 46228, Част 4/09.90; черен	www.wago.com/216-264
	Артикул №: 216-262 Накрайник; Втулка за 0.75 mm ² / 18 AWG; изолиран; електр. калаено покритие; електролитна мед; газонепроницаем; съгл. DIN 46228, Част 4/09.90; сив	www.wago.com/216-262

Изтегляния Documentation

Bid Text

2002-2203 docx - Datei	Apr 23, 2019	docx 15,4 kB	Изтегляне
2002-2203 X81 - Datei	Apr 23, 2019	xml 4,3 kB	Изтегляне

Additional Information

Technical Section Technical explanations		pdf 2,2 MB	Изтегляне
---	--	---------------	-----------

CAD/CAE-Data

CAD data

2D/3D Models 2002-2203		URL	Изтегляне
------------------------	--	-----	-----------

CAE data

EPLAN Data Portal 2002-2203		URL	Изтегляне
-----------------------------	--	-----	-----------

WSCAD Universe 2002-2203		URL	Изтегляне
--------------------------	--	-----	-----------

ZUKEN Portal 2002-2203		URL	Изтегляне
------------------------	--	-----	-----------

Подлежи на промяна. Моля, обърнете внимание и на допълнителната документация на продукта!

ВАГО България ООД
Бизнес център Сердика
Бул."Акад. Иван Гешов" 2Е | Сграда 1, ет. 4, офис 417 | 1330 София
Тел.: +359 2 489 46 09 | Тел.: +359 2 489 46 10
Имейл: sales.bg@wago.com

Имате ли въпроси относно нашите продукти?
Винаги ще се радваме да получим вашето обаждане на +359 2 489 46 09.

Environmental Product Compliance

Compliance Search

Environmental Product Compliance 2002-2203

URL

Изтегляне

Double-deck terminal block; Through/through terminal block; L/N; without marker carrier; suitable for Ex e II applications; Blue conductor entry upper deck; for DIN-rail 35 x 15 and 35 x 7.5; 2.5 mm²; Push-in CAGE CLAMP®; 2,50 mm²; gray

Бележки за инсталиране

Conductor termination

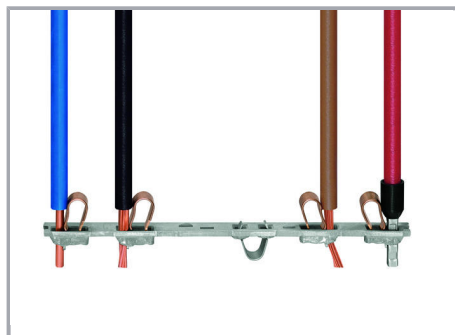

All conductor types at a glance

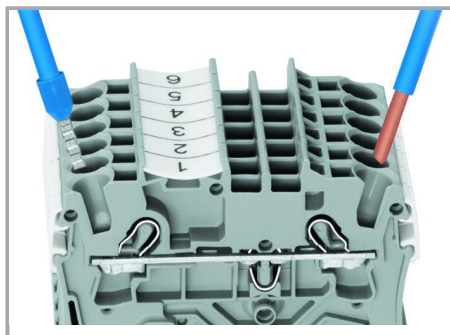

Push-in termination of solid and ferruled conductors

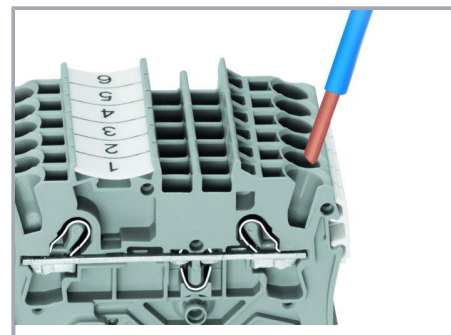

Inserting a conductor via push-in termination:

Solid conductors with cross-sections from either one size above, or up to two sizes below, the rated cross-section can be simply pushed in – no tools needed.

Подлежи на промяна. Моля, обърнете внимание и на допълнителната документация на продукта!

ВАГО България ООД
Бизнес център Сердика
Бул."Акад. Иван Гешов" 2Е | Сграда 1, ет. 4, офис 417 | 1330 София
Тел.: +359 2 489 46 09 | Тел.: +359 2 489 46 10
Имейл: sales.bg@wago.com

Имате ли въпроси относно нашите продукти?
Винаги ще се радваме да получим вашето обаждане на +359 2 489 46 09.



Inserting a conductor via operating tool:

Conductor termination – insulation stop

Connecting fine-stranded conductors without ferrules, or small cross-sectional conductors that cannot be pushed in, is performed similarly to the original CAGE CLAMP® – just use an operating tool.

Advantage:

To open the clamp, the operating tool is inserted vertically. The conductor entry is less than 15 degrees for easier wiring.

Commoning

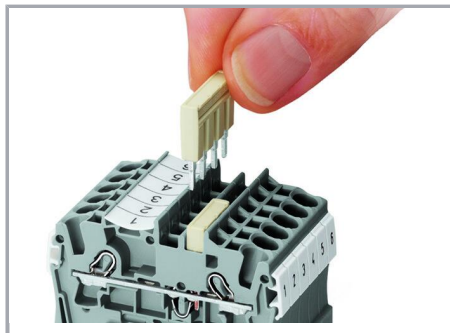
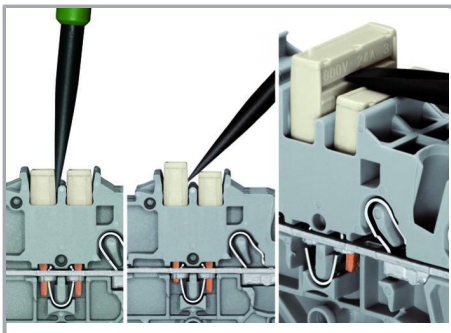

Removing a push-in type jumper bar:

Insert push-in type jumper bar and push down until it hits backstop..

Insert the operating tool between the jumper and partition wall of the dual jumper slots, then lift up the jumper.

Place the operating tool in the center of jumpers for up to five contacts (see above), or alternately on both sides for jumpers with more than five contacts.

Commoning

Подлежи на промяна. Моля, обърнете внимание и на допълнителната документация на продукта!

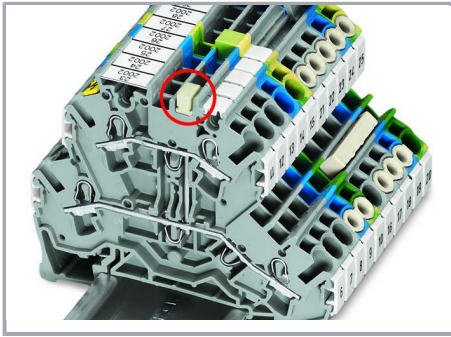

Commoning two levels via double-deck vertical jumper (2002-492).

Marking

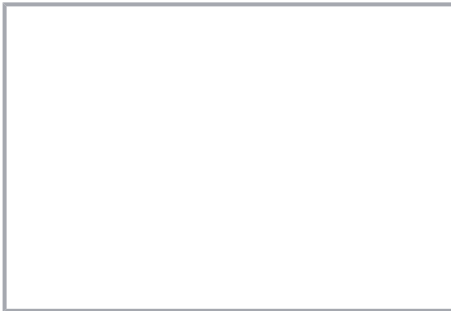

Snapping WMB Inline markers into marker slots.

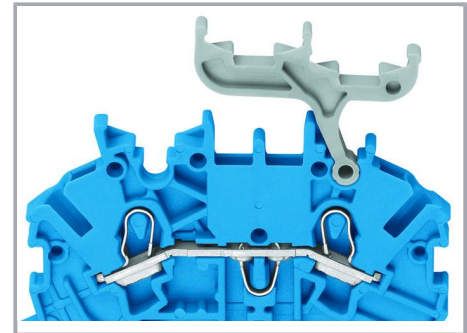

Double-deck terminal blocks

A double-deck marker carrier (2002-121) can be retrofitted to double-deck terminal blocks without a marker carrier.

Семейство продукти

TOPJOB® S

TOPJOB® S: In various industrial applications and modern building installations, WAGO's wide and versatile range of rail-mount terminal blocks provides more than just reliable electrical connections.

Показване на всички продукти от семейството.

Подлежи на промяна. Моля, обърнете внимание и на допълнителната документация на продукта!

ВАГО България ООД
Бизнес център Сердика
Бул."Акад. Иван Гешов" 2Е | Сграда 1, ет. 4, офис 417 | 1330 София
Тел.: +359 2 489 46 09 | Тел.: +359 2 489 46 10
Имейл: sales.bg@wago.com

Имате ли въпроси относно нашите продукти?
Винаги ще се радваме да получим вашето обаждане на +359 2 489 46 09.